

D

ПРЕДОХРАНИТЕЛИ СЕРИИ D	374
ЦЕНТРИРУЮЩИЕ ВСТАВКИ	376
ДЕРЖАТЕЛИ ПРЕДОХРАНИТЕЛЕЙ	376



НИЗКОВОЛЬТНЫЕ ПРЕДОХРАНИТЕЛИ СЕРИИ D



Предохранители серии D

Предохранители серии D

Номинальный ток 2-200 А

Характеристики
gL/gG, gF

Особенности:

- высокая отключающая способность,
- медленная (gL/gG) и быстрая (gF) характеристики предохранителей,
- широкий диапазон номинальных токов от 2 до 200 А,
- линейка предохранителей расширена новыми номиналами 32А и 40А,
- различная конструкция клемм держателей предохранителей;

Применение - Плавкие вставки с быстрой характеристикой срабатывания gF служат для защиты электрических устройств от воздействия токов короткого замыкания и перегрузок.

Плавкие вставки с медленной характеристикой gL/gG служат для защиты электрических цепей, в которых могут возникнуть кратковременные перегрузки.

Технические характеристики:

Номинальное напряжение U_N	500 V; 690V~/440V==== 690V~/250V====
Номинальный ток I_N	DI, DII 2 - 25 А, DIII 35 - 63 А DIV 80 - 100 А, DV 125 - 200 А
Отключающая способность	50 kA~ cosφ= 0,2 8 kA==== T=15 ms
Характеристика	быстрые (gF), медленные (gL-gG)
Класс изоляции	C - VDE 0110
Соответствие стандартам	PN -IEC 269-1, EN 60269, PN-87/E- 93100

DI 500V для держателей E 16

I_N (А)	Цвет	Код gF	Код gL/gG	Вес (г)	Упаковка (шт.)	Размеры (мм)	
						Ø A	Ø B
2	розовый	2311101	2311401	12	10/500	13,2	6
4	коричневый	2311102	2311402	12	10/500	13,2	6
6	зеленый	2311103	2311403	12	10/500	13,2	6
10	красный	2311104	2311404	13	10/500	13,2	8
16	серый	2311105	2311405	14	10/500	13,2	10
20	синий	2311106	2311406	15	10/500	13,2	12
25	желтый	2311107	2311407	16	10/500	13,2	14

DII 500V для держателей E 27

I_N (А)	Цвет	Код gF	Код gL/gG	Вес (г)	Упаковка (шт.)	Размеры (мм)	
						Ø A	Ø B
2	розовый	2312101	2312401	27	5/500	13,2	6
4	коричневый	2312102	2312402	27	5/500	13,2	6
6	зеленый	2312103	2312403	27	5/500	13,2	6
10	красный	2312104	2312404	27	5/500	13,2	8
13	черный		2312409	27	5/500	13,2	8
16	серый	2312105	2312405	28	5/500	13,2	10
20	синий	2312106	2312406	29	5/500	13,2	12
25	желтый	2312107	2312407	30	5/500	13,2	14

DIII 500V для держателей E 33

I_N (А)	Цвет	Код gF	Код gL/gG	Вес (г)	Упаковка (шт.)	Размеры (мм)	
						Ø A	Ø B
32	черный		2313404	48	5/500	27	16
35	черный	2313101	2313401	48	5/500	27	16
40	черный		2313405	48	5/500	27	16
50	белый	2313102	2313402	49	5/500	27	18
63	медный	2313103	2313403	52	5/500	27	20

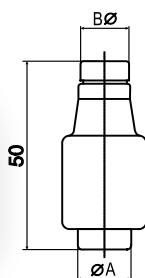
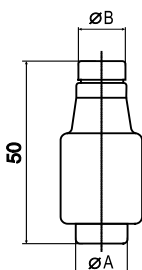
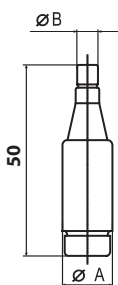

Предохранители D

DIII AC 690V, DC 600V gL/gG

I _n (A)	Цвет	Код gG	Вес (г)	Упаковка (шт.)	Размеры (мм)	
					∅ A	∅ B
2	розовый	2313501	68	5/200	27	6
4	коричневый	2313502	68	5/200	27	6
6	зеленый	2313503	68	5/200	27	6
10	красный	2313504	69	5/200	27	8
16	серый	2313505	69	5/200	27	10
20	синий	2313506	71	5/200	27	12
25	желтый	2313507	72	5/200	27	14
35	черный	2313508	78	5/200	27	16
50	белый	2313509	80	5/200	27	18
63	медный	2313510	80	5/200	27	20

DIII 750V gF

I _n (A)	Цвет	Код gF	Вес (г)	Упаковка (шт.)	Размеры (мм)	
					∅ A	∅ B
2	розовый	2313601	68	5/200	27	6
4	коричневый	2313602	68	5/200	27	6
6	зеленый	2313603	68	5/200	27	6
10	красный	2313604	68	5/200	27	8
16	серый	2313605	68	5/200	27	10
20	синий	2313606	72	5/200	27	12
25	желтый	2313607	72	5/200	27	14
35	черный	2313608	73	5/200	27	16
50	белый	2313609	86	5/200	27	16
63	медный	2313610	87	5/200	27	16

DIII AC 1200V gF

I _n (A)	Цвет	Код gF	Вес (г)	Упаковка (шт.)	Размеры (мм)	
					∅ A	∅ B
2	розовый	2313620	68	5/200	27	6
4	коричневый	2313621	68	5/200	27	6
6	зеленый	2313622	68	5/200	27	6
10	красный	2313623	69	5/200	27	8
16	серый	2313624	69	5/200	27	10
20	синий	2313625	71	5/200	27	12
25	желтый	2313626	72	5/200	27	14
35	черный	2313627	78	5/200	27	16

DIV для держателей R 1 1/4" 500V

I _n (A)	Цвет	Код gF	Код gL/gG	Вес (г)	Упаковка (шт.)	Размеры (мм)	
						∅ A	∅ B
80	серебряный	2314101	2314401	105	3/48	33	5
100	красный	2314102	2314402	110	3/48	33	7

DV для держателей R 2" 500V

I _n (A)	Цвет	Код gF	Код gL/gG	Вес (г)	Упаковка (шт.)	Размеры (мм)	
						∅ A	∅ B
125	желтый	2315101	2315401	185	10/60	46	5
160	медный	2315102	2315402	210	10/60	46	7
200	синий	2315103	2315403	215	10/60	46	9

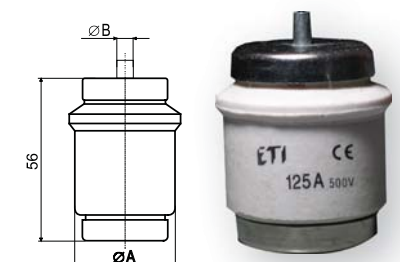
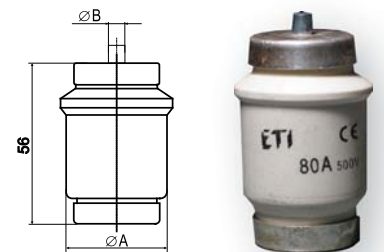
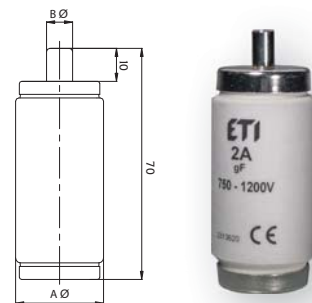
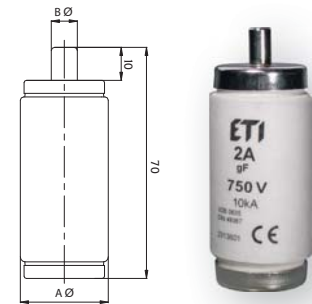
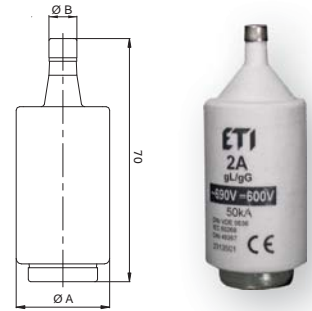

Центрирующие вставки

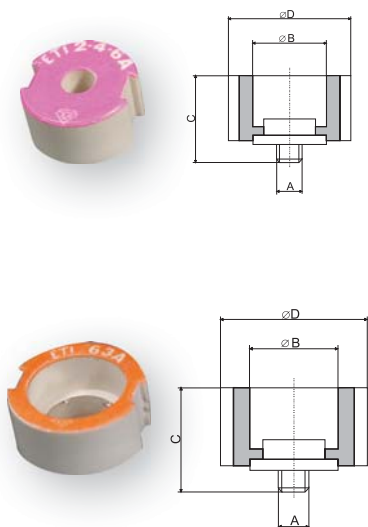

VD II для держателей E 27

I _N (A)	Цвет	Код	Вес (г)	Упаковка (шт.)	Размеры (мм)			
					∅ A	∅ B	C	∅ D
2	розовый	2342001	13	25/1500	3/16"	6,5	17	24
4	коричневый	2342002	13	25/1500	3/16"	6,5	17	24
6	зеленый	2342003	13	25/1500	3/16"	6,5	17	24
10	красный	2342004	11	25/1500	3/16"	8,5	17	24
16	серый	2342005	11	25/1500	3/16"	10,5	17	24
20	синий	2342006	11	25/1500	3/16"	12,5	17	24
25	желтый	2342007	11	25/1500	3/16"	14,5	17	24

VD III для держателей E 33

I _N (A)	Цвет	Код	Вес (г)	Упаковка (шт.)	Размеры (мм)			
					∅ A	∅ B	C	∅ D
35	черный	2343001	19	25/850	3/16"	16,5	17	30
50	белый	2343002	18	25/850	3/16"	18,5	17	30
63	медный	2343003	16	25/850	3/16"	20,5	17	30

Держатели предохранителей однополюсные

Номинальный ток
25, 63A

Применение - Держатели предохранителей типа D используются в распределительных щитах жилых, административных и промышленных объектов. Установка осуществляется как на монтажную панель с помощью винтов, так и на шину TH35.

Технические характеристики:

Номинальное напряжение U _N	500 V
Номинальный ток I _N	DII 25 A, DIII 63 A
Сечение подключаемых проводников	DII 1 - 10 мм ² , DIII 2,5 - 25 мм ²
Соответствие стандартам	PN-IEC 269, EN 60269, DIN VDE 0636

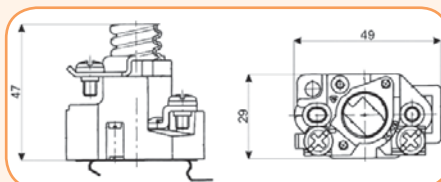

Держатели однополюсные DI

Тип	I _N (A)	Код	Резьба	Вес (г)	Упаковка (шт.)
EZV 25	25	2321001	E16	63	5/250
EZN 25	25	2321002	E16	66	5/250

Держатели однополюсные EZ

Тип	I _N (A)	Код	Резьба	Вес (г)	Упаковка (шт.)	Размеры (мм)						
						A	B	C	D	E	F	G
EZ 25A E27	25	2322001	E27	122	15/195	41	47	36	20	35	13	46
EZ 63A E33	63	2323001	E33	175	15/180	45	56	45	20	36	14	58

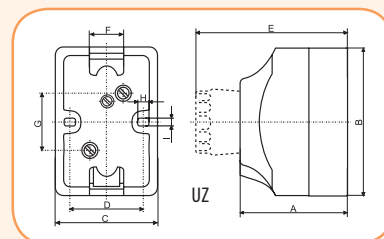
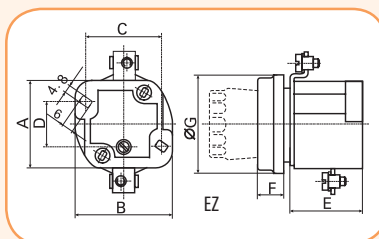

Держатели однополюсные UZ, UZN

Тип	I _N (A)	Код	Резьба	Вес (г)	Упаковка (шт.)	Размеры (мм)								
						A	B	C	D	E	F	G	H	I
UZ 25A E27	25	2322015	E27	200	10/190	56	80	41	33	82	20	46	4,5	4,5
UZN 25A E27	25	2322024	E27	200	10/190	56	80	41	33	82	20	46	4,5	4,5
UZ 63A E33	63	2323004	E33	452	6/78	57	100	66	48,8	81	46	31	8	6

Держатели предохранителей

Держатели однополюсные TZ

Тип	I _n (A)	Код	Резьба	Вес (г)	Упаковка (шт.)	Размеры (мм)						
						A	B	C	D	E	F	G
TZ	25	2322003	E27	185	24/192	26	50	53	13,5	14	M5	46
TZ	63	2323002	E33	368	10/100	31	58	64	16	18	M6	58

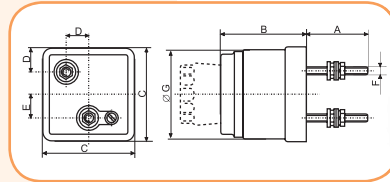

Держатель предохранителей UZ 750V - 1200V

Тип	I _n (A)	Код	Предохранитель	Вес (г)	Упаковка (шт.)
UZ 63/Z/750-1200V	63	D8353869	DIII	85	1

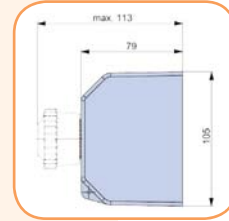

Держатели однополюсные EZN, EZV

Тип	Код	I _n (A)	Резьба	с крышкой	без крышки	монтаж на шину TH35	монтаж на винтах	Клеммы		Вес (г)	Упаковка (шт.)	Размеры (мм)						
								Выход ↑	Вход ↓			A	B	C	D	E		
EZN 25-ZP	2322016	25	E27	X		X		⊕	M5	⊕	M5	56	10/130	41	39	44	47	60
EZN 63-ZP	2323028	63	E33	X	X			⊕	2xM5	⊕	2xM5	59	10/120	43	47	44	47	56
EZN 63-M6-ZP	2323023	63	E33	X	X			⊕	2xM5	⊕	M6	80	10/120	43	47	44	47	56
EZV 25-ZP	2322017	25	E27	X			X	⊕	M5	⊕	M5	77	10/130	41	39	44	47	60
EZV 63-ZP	2323029	63	E33	X			X	⊕	2xM5	⊕	2xM5	75	10/120	43	47	44	47	56
EZV 63-M6-ZP	2323022	63	E33	X			X	⊕	2xM5	⊕	M6	72	10/120	43	47	44	47	56
EZN 25®	2322009	25	E27		X	X		⊕	M5	⊕	M5	68	15/195	41	39	44	47	60
EZN 63®	2323008	63	E33		X	X		⊕	2xM5	⊕	2xM5	66	15/180	43	47	44	47	56
EZN 63-M6®	2323013	63	E33		X	X		⊕	2xM5	⊕	M6	87	15/180	43	47	44	47	56
EZV 25	2322011	25	E27	X		X		⊕	M5	⊕	M5	80	15/195	41	39	44	47	60
EZV 63	2323010	63	E33	X		X		⊕	2xM5	⊕	2xM5	82	15/180	43	47	44	47	56
EZV 63-M6	2323020	63	E33	X		X		⊕	2xM5	⊕	M6	80	15/180	43	47	44	47	56

* EZV - монтаж на винтах
EZN - монтаж на шину TH 35
ZP - защитная крышка

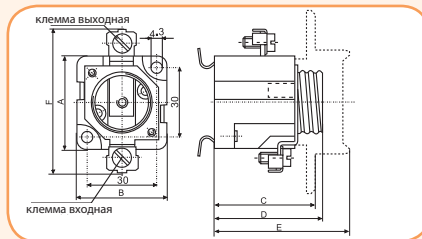

Держатель DII Comfort

Тип	I _n (A)	Код	Резьба	Вес (г)	Упаковка (шт.)
DII Comfort	25	2322040	E27	137	3/105

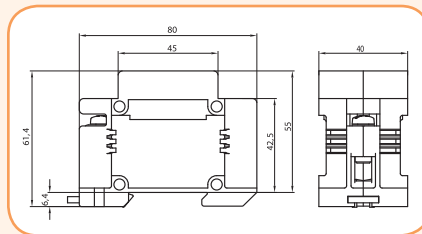

Держатель для воздушных линий

Тип	I _n (A)	Код	Резьба	Вес (г)	Упаковка (шт.)
FZ	25	2322007	E27	750	1/22
FZ	63	2323006	E33	1050	1/16

Габаритные размеры

Тип	I _n (A)	Размеры							
		ØA	B	ØC	D	E	F	ØG	H
FZ	25	61	14	104	118	90	50	7	20
FZ	63	70	21	114	120	130	58	7	21

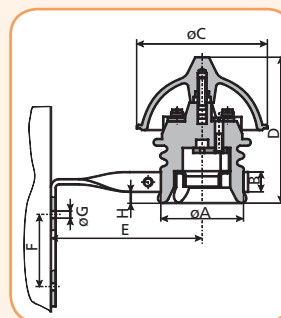

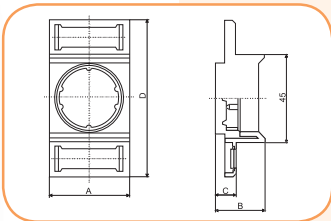

Защитная крышка для держателей EZN ZP и EZV ZP

Тип	I _n (A)	Код	Резьба	Вес (г)	Упаковка (шт.)	Размеры (мм)			
						A	B	C	D
EZN ZP/25, EZV ZP/25	25	2352001	E 27	16	30/390	40	24	10,8	80
EZN ZP/63, EZV ZP/63	63	2353002	E 33	12	30/360	49	21	9	80

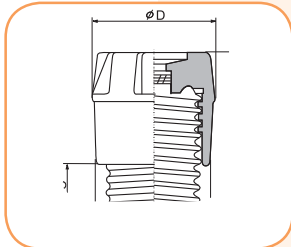

Крышка предохранителя KD

Тип	I _n (A)	Код	Резьба	Вес (г)	Упаковка (шт.)	Размеры (мм)			
						A	B	C	D
KDI	25	2331001	E16	18	50/1300	23	35	10	26
KDII	25	2332003	E27	35	50/600	34	44	12	35
KDIII	63	2333002	E 33	59	30/360	43	44	12	43

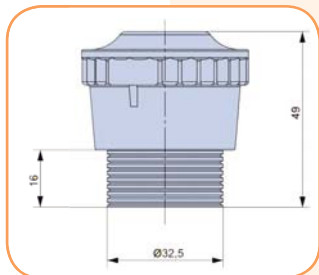

Крышка предохранителя K3

I _n (A)	Тип	Код	Резьба	Вес (г)	Упаковка (шт.)
63	K3/Z/750-1200V	D8353814	Z33	35	5

Держатели предохранителей трёхполюсные

Держатели трёхполюсные EZN/3, EZV/3

Тип	Код	I _n (A)	Резьба	с крышкой	монтаж на шину TH35	монтаж на винтах	Клеммы				Вес (г)	Упаковка (шт.)	Размеры (мм)							
							Выход		Вход				A	B	C	D	E	F	ØG	H
							↑	↓	↑	↓										
EZN 25/3	2322025	25	E 27	x	x		⊕	M5	⊕	M5	352	4/60	41	121	44	47	60	30	4,3	50
EZV 25/3	2322026	25	E 27	x		x	⊕	M5	⊕	M5	346	4/60	41	121	44	47	60	30	4,3	50
EZN 63/3	2323016	63	E 33	x	x		⊕	2xM5	⊕	2xM5	488	6/42	43	148	44	47	56	32	4,3	62
EZV 63/3	2323017	63	E 33	x		x	⊕	2xM5	⊕	2xM5	484	6/42	43	148	44	47	56	32	4,3	62
EZN 63/3-M6	2323018	63	E 33	x	x		⊕	2xM5	⊕	M6	488	6/42	43	148	44	47	56	32	4,3	62
EZV 63/3-M6	2323019	63	E 33	x		x	⊕	2xM5	⊕	M6	484	6/42	43	148	44	47	56	32	4,3	62

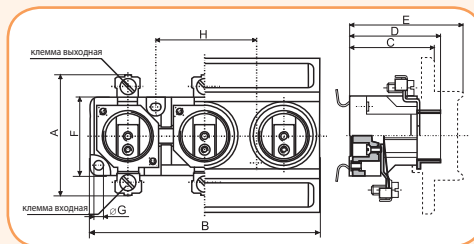

Держатели трёхполюсные EZN/3, EZV/3 -DELTA

Тип	I _n (A)	Код	Вес (г)	Упаковка (шт.)	Размеры (мм)							
					A	B	C	D	E	F	G	H
EZN 25/3-DELTA*	25	2322036	410	8	106	106	48	1	/	45	52	86
EZV 25/3-DELTA**	25	2322037	400	8	106	106	48	32	5,2	45	52	86
EZN 63/3-DELTA*	63	2323043	590	8	127	130	54	/	/	45	52	85
EZV 63/3-DELTA**	63	2323044	580	8	127	130	54	32	5,2	45	52	85

** - Монтаж на панель с помощью винтов

* - Монтаж на шину TH 35

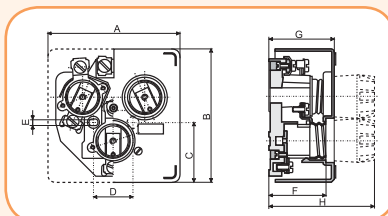

Держатели предохранителей

Защитная крышка для держателей EZN/3 ZP и EZV/3 ZP

Тип	Код	Вес (г)	Упаковка (шт.)	Размеры (мм)			
				A	B	C	D
EZN, EZV 25/3 ZP	2352003	40	12/120	121	24	10,8	80
EZN, EZV 63/3 ZP	2353004	40	12/120	148	21	9	80

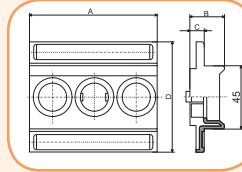

Держатель с защитной крышкой - DELTA

Тип	Код	Вес (г)	Упаковка (шт.)	Размеры (мм)								
				A	B	C	D	E	F	G	H	I
T 25/3N*	2362003	460	4	106	106	48	/	/	45	52	86	97
T 63/3N*	2363003	660	4	127	130	54	/	/	45	52	85	97
T 25/3V**	2362004	450	4	106	106	48	32	5,2	45	52	86	97
T 63/3V**	2363004	650	4	127	130	54	32	5,2	45	52	85	97

Внимание!

* - Монтаж на шину TH 35

** - Монтаж на панель с помощью винтов

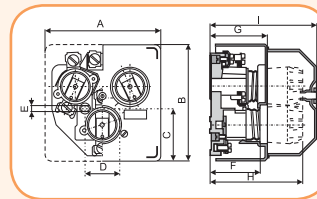

Защитная крышка к держателям EZN 25 и EZV 25 ZPG

Защитная крышка к держателям EZN 25 и EZV 25

Тип	Код	Вес (г)	Упаковка (шт.)
ZPG 25	2352004	41	5/150

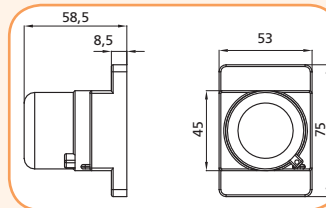

Защитная крышка ZPG 25 для защиты от непосредственного прикосновения к токоведущим частям под напряжением. Имеется возможность пломбирования. Предназначена для однополюсных держателей EZN 25 и EZV 25.



Таблица значений для предохранителей DI - DIII gG: потери мощности P_v , I^2t - перед разрывом "дуго", I^2t_c - после разрыва "дуго"

DI gG, DII gG					
I_N	ΔP_v	I^2t lms	I^2t_{230V}	I^2t_{400V}	I^2t_{500V}
A	W	A ² s	A ² s	A ² s	A ² s
2	2,6	3,7	6,6	8,8	10,7
4	2,0	15,1	22	28	34
6	2,20	42	66	85	100
10	1,62	160	240	300	340
16	2,40	630	890	1060	1090
20	2,60	810	1200	1454	1620
25	3,40	1600	2400	3150	3450

DIII gG					
I_N	ΔP_v	I^2t lms	I^2t_{230V}	I^2t_{400V}	I^2t_{500V}
A	W	A ² s	A ² s	A ² s	A ² s
35	3,60	3450	5200	6209	7200
50	5,70	6500	9750	1235	14500
63	6,90	11000	16500	2223	26500

DIII gG					
I_N	ΔP_v	I^2t lms	I^2t_{230V}	I^2t_{400V}	I^2t_{500V}
A	W	A ² s	A ² s	A ² s	A ² s
80	7,54	14600	23000	28460	32500
100	8,80	28600	44000	56072	65000

Токо-временные характеристики и характеристики ограничения тока предохранителей DIII 750 V - gF

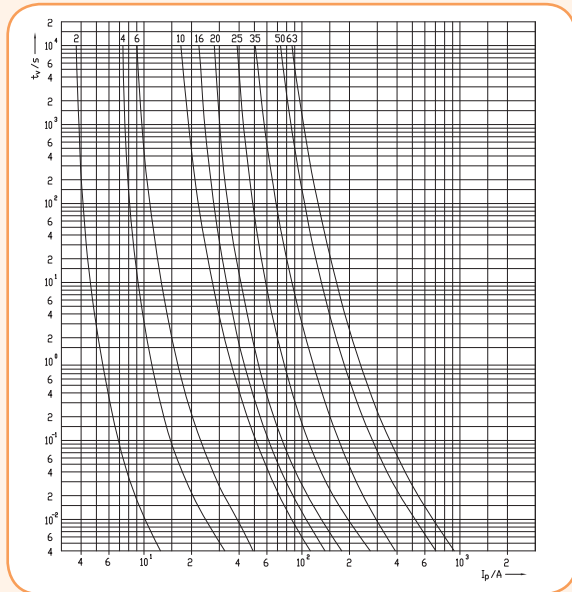
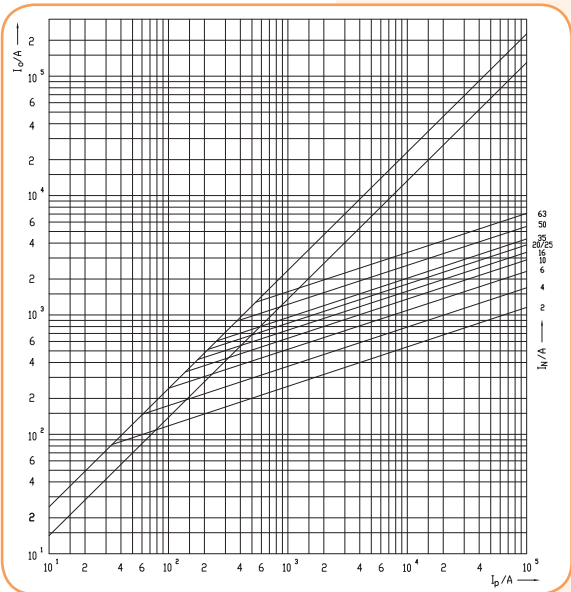

Характеристики ограничения тока предохранителей (gF) при переменном токе

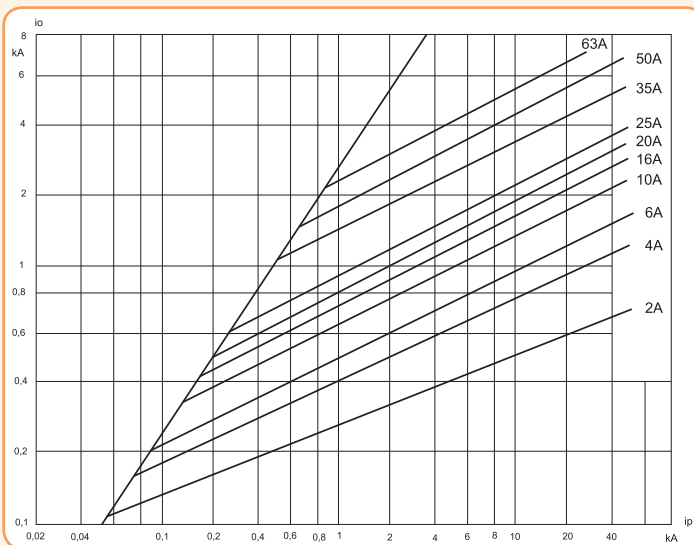

Характеристики ограничения тока предохранителей (gF) при постоянном токе

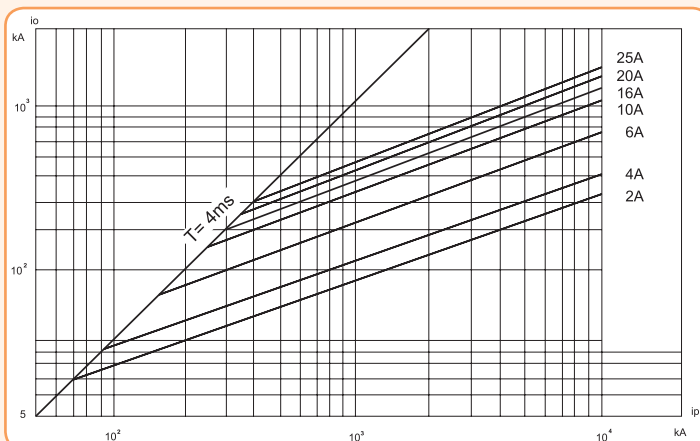

Предохранители D

Токо-временные характеристики предохранителей (gL/gG)
2, 6A, 25, 50, 100A на напряжение 500 и 690 V

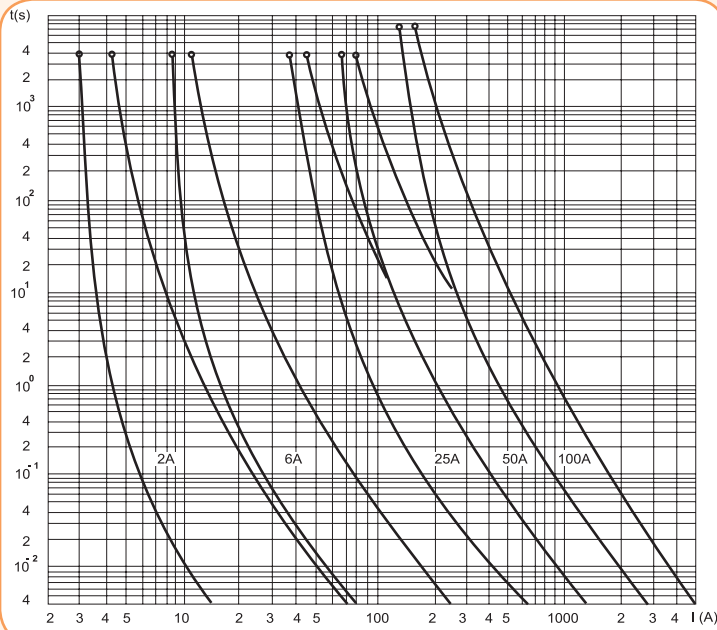

Токо-временные характеристики предохранителей (gL/gG) 35A
на напряжение 500 и 690 V

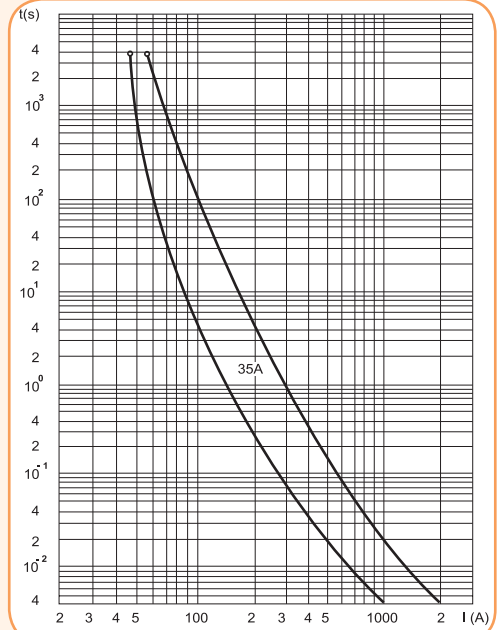

Токо-временные характеристики предохранителей (gL/gG)
4, 10, 20, 40, 80A на напряжение 500 и 690 V

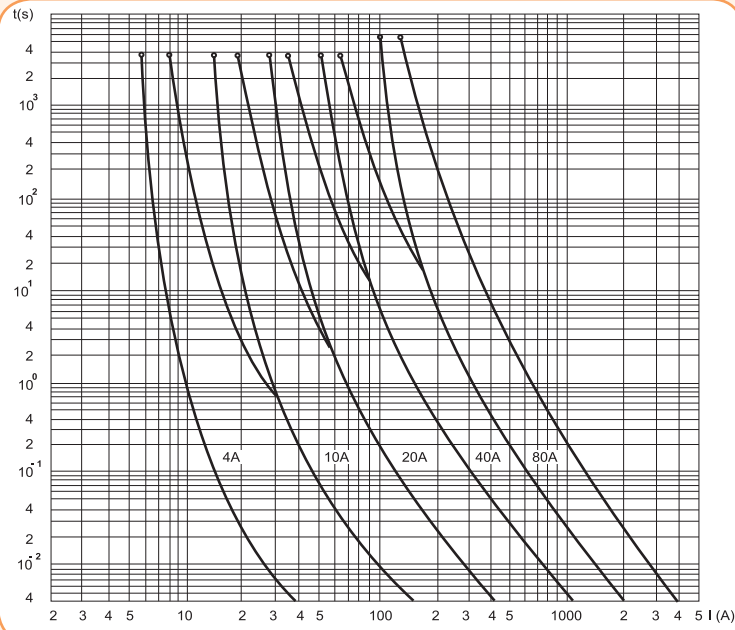

Токо-временные характеристики предохранителей (gL/gG) 16, 32, 63A
на напряжение 500 и 690 V

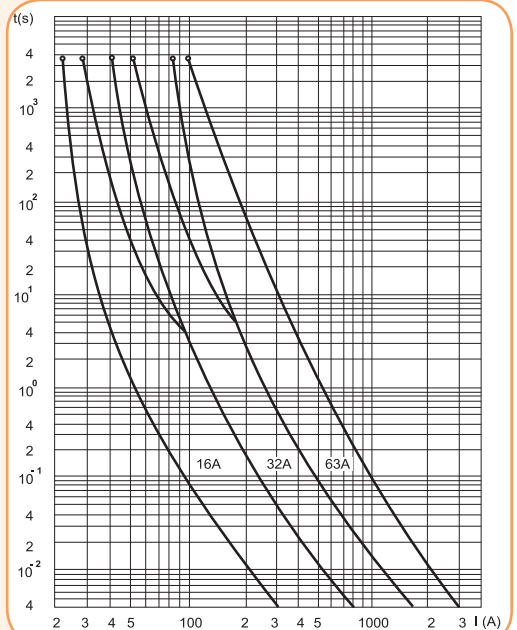

Характеристики ограничения тока предохранителей (gL/gG) при переменном токе

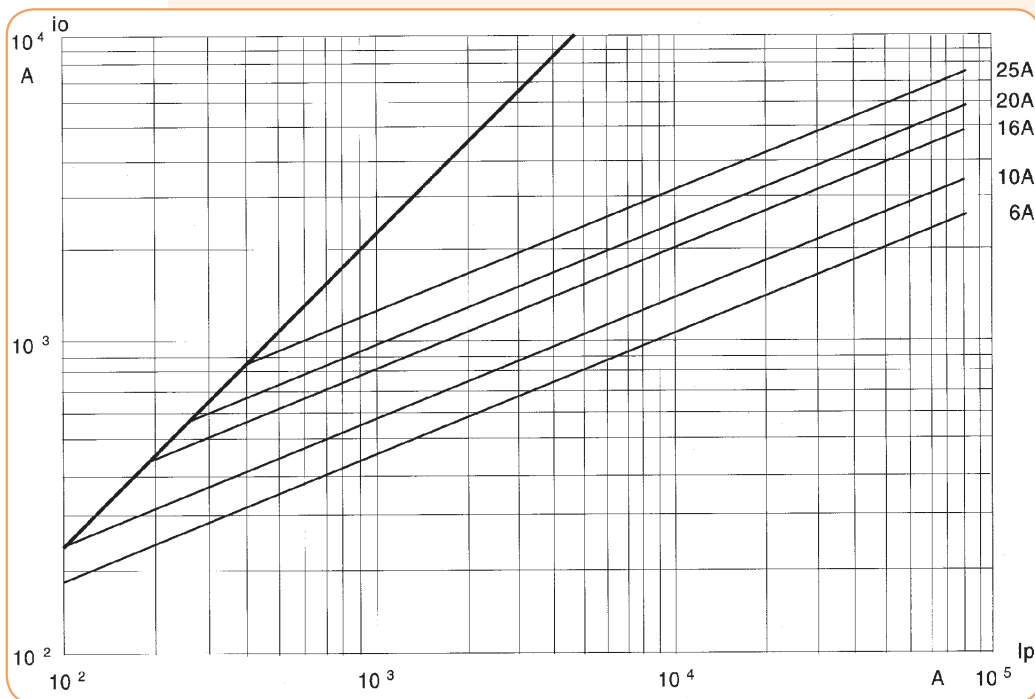

Токо-временная характеристика предохранителей

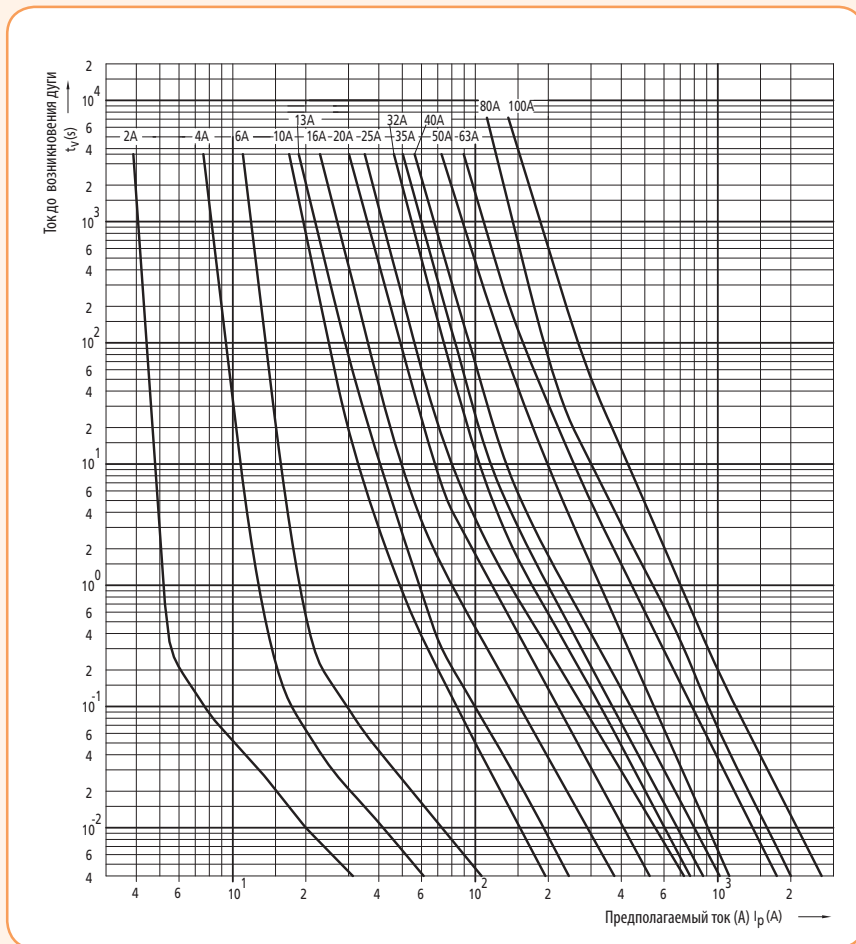

Предохранители D

Характеристики токов отключения предохранителей

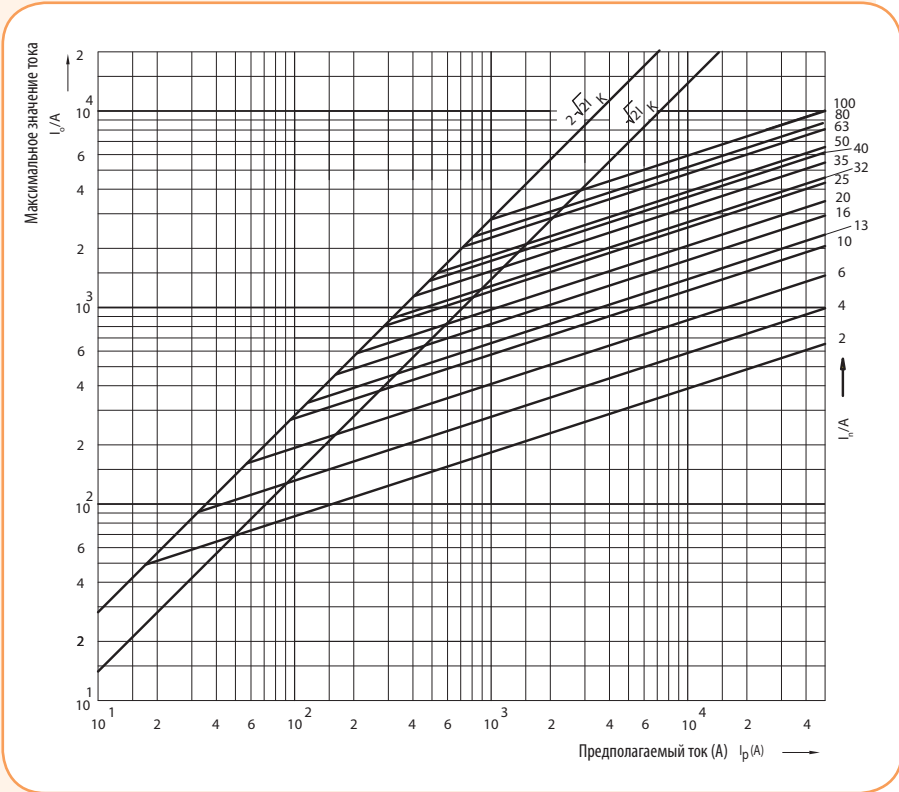

Характеристики I^2t предохранителей DII, DIII, DIV - gL/gG

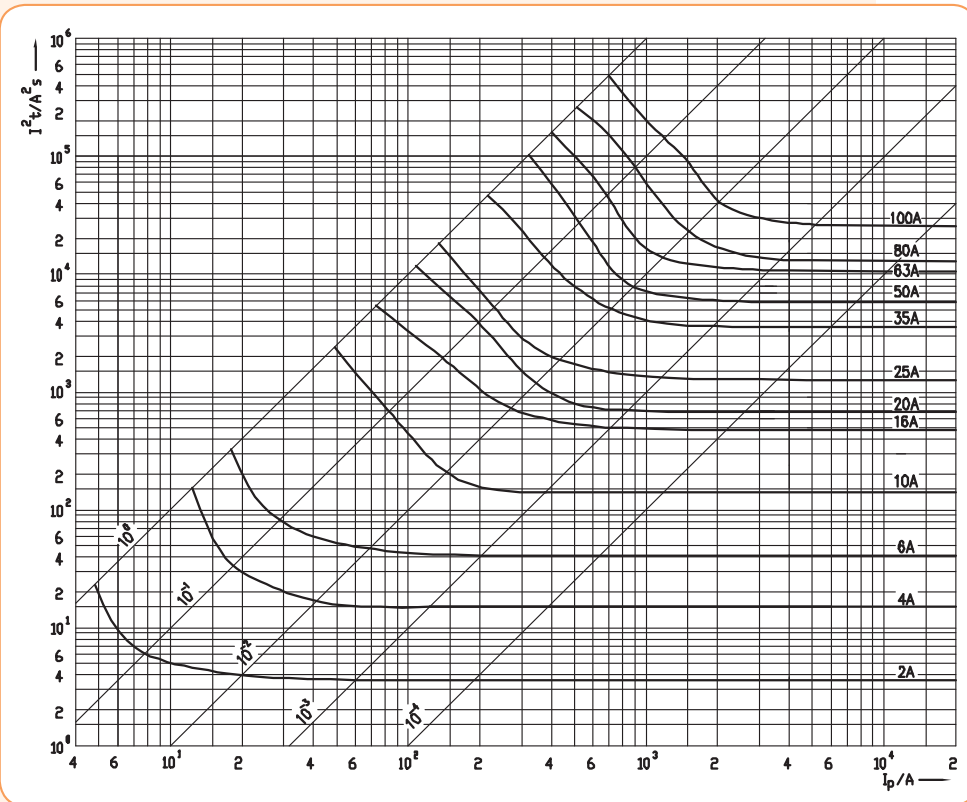

Токо-временная характеристика предохранителей (gF)

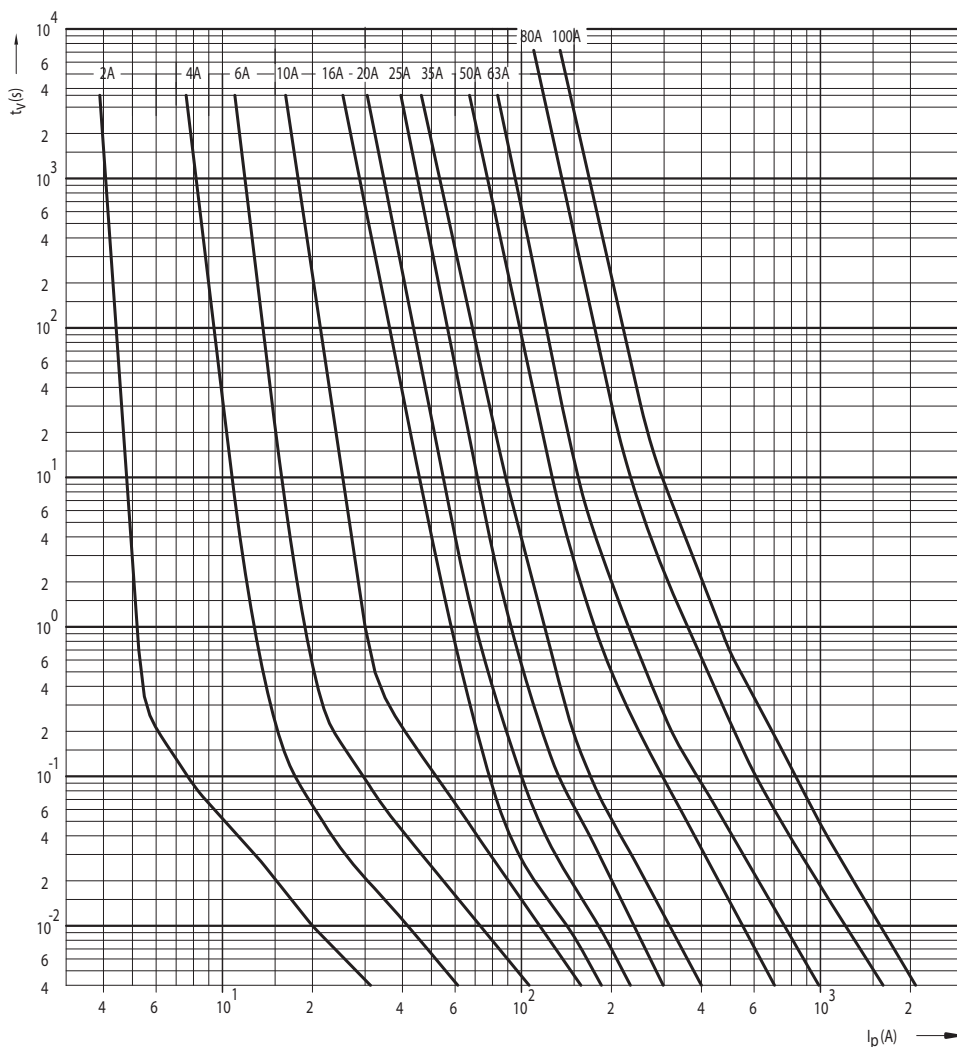

D