

REVERSING CONTACTOR COMBINATION 18.5KW,  
SIZE S2, DC 24V



Рисунок аналогичен

Общие технические данные:		
Функция продукта		Реверсивный контактор
Габаритные размеры контактора		S2
Ширина	mm	120
Высота	mm	133
Глубина	mm	130
Условное обозначение согласно DIN EN 61346-2		Q
Условное обозначение согласно DIN 40719 с дополнением согласно IEC 204-2 согласно IEC 750		K
Цепь тока управления/ управление:		
Вид напряжения управляющего напряжения питания		Постоянный ток
Управляющее напряжение питания 1		
<ul style="list-style-type: none"> <li>• при постоянном токе</li> <li>— расчетное значение</li> </ul>	V	24
Цепь главного тока:		
Рабочий ток при AC-3 при 400 В расчетное значение	A	40

Эксплуатационная мощность при AC-3 при 400 В расчетное значение	kW	18,5
--	----	------

#### Вспомогательный контур:

Количество размыкающих контактов для вспомогательных контактов на каждое направление вращения		0
Количество замыкающих контактов для вспомогательных контактов на каждое направление вращения		0







#### Подсоединения/ клеммы:

Исполнение электрического подключения для главной электрической цепи		винтовой зажим
Вид крепления		винтовое и защёлкивающееся крепление на на стандартной монтажной шине 35 мм согласно DIN EN 50022

#### Условия окружающей среды:

Температура окружающей среды во время эксплуатации	°C	-25 ... +60
Степень защиты IP с лицевой стороны		IP20

#### Сертификаты/ допуски к эксплуатации:

General Product Approval	Declaration of Conformity	Shipping Approval
 CSA	 UL	 EAC
	 EG-Konf.	 BUREAU VERITAS
		 DNV

Shipping Approval	other
 GL	<a href="#">Umweltbestätigung</a>
 LRS	
 PRS	
 RINA	
 RMRS	

other
<a href="#">Bestätigungen</a>

#### Дополнительная информация

Information- and Downloadcenter (каталоги, брошюры,...)  
<http://www.siemens.com/industrial-controls/catalogs>

Industry Mall (Каталог и система обработки заказов)

<http://www.siemens.com/industrymall>

Онлайн-генератор Cax

<http://support.automation.siemens.com/WW/CAXorder/default.aspx?lang=en&mlfb=3RA13358XB301BB4>

Service&Support (руководства, инструкции по эксплуатации, сертификаты, указания, FAQ,...)

<https://support.industry.siemens.com/cs/ww/en/ps/3RA13358XB301BB4>

Банк изображений (фотографии продуктов, двумерные размерные чертежи, трехмерные модели, схемы приборов,

макросы EPLAN, ...)

[http://www.automation.siemens.com/bilddb/cax\\_de.aspx?mlfb=3RA13358XB301BB4&lang=en](http://www.automation.siemens.com/bilddb/cax_de.aspx?mlfb=3RA13358XB301BB4&lang=en)

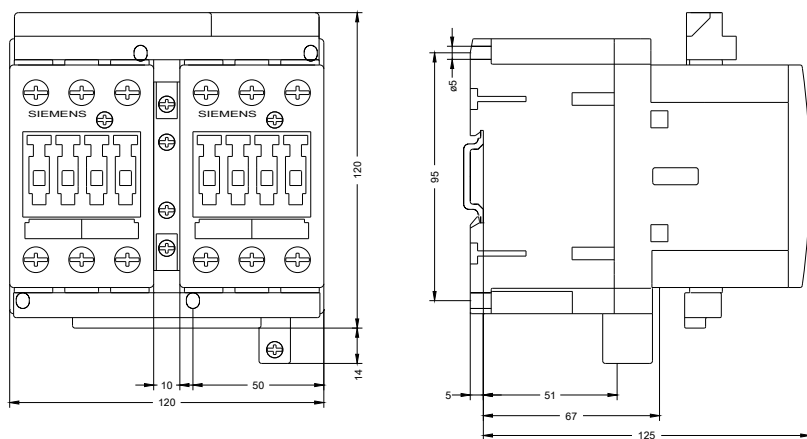



Рисунок аналогичен

последнее изменение:

19.03.2016